

Dopravní výchova

4. Dopravní nehoda a první pomoc

Omalovánky a vystřihovánky pro děti



Může se stát, že uvidíme dopravní nehodu. V takovém případě vždy zastavíme a zjistíme, zda není třeba naše pomoc. Můžeme zavolat záchrannou službu, hasiče nebo policii. Pokud zjistíme, že je někdo zraněný, jsme povinni mu poskytnout pomoc. Pro život každého člověka je nutné, aby dýchal, fungovalo mu srdce a neztratil příliš krve. Někdy stačí jednoduché úkony první pomoci.

S vystřiženými nebo vymalovanými objekty můžeme v prostoru hýbat a umisťovat je na správná místa v dopravním prostředí podle níže uvedených témat k procvičení. K sehrání jednotlivých situací, seznámení se s rizikových chováním a správnému pochopení jednotlivých témat v kapitole „Dopravní nehoda a první pomoc“ vám jako inspirace slouží shlédnutá videa.



TÉMATA K PROCVIČENÍ

1. **Jak můžete pomoci?** – Ošetřování raněných; Přivolání pomoci; Kam zavolat?; Poskytnutí svědectví
2. **První pomoc** – Základní kroky první pomoci; Životně důležité funkce; Jednáme rychle; Kurzy první pomoci; Voláme záchranku
3. **Účastník dopravní nehody** – Povinnosti účastníka dopravní nehody



POMŮCKY

nůžky, špejle, lepidlo na papír nebo lepící páska, papír (čtvrtka), pastelky, zvýrazňovače v reflexních barvách, ořezávač, pravítko



JAK VYROBIT STOJÁNEK NA LOUTKU

Vystřihněte si obdélník ze čtvrtky papíru. Prostředkem delší strany obdélníku vytvořte ořezávačem (nůžkami) řez. Pomocí pravítka ohněte papír podle vzoru na obrázku.

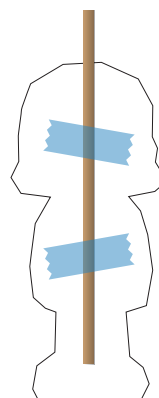

Přilepení špejle



Stojánek na loutku

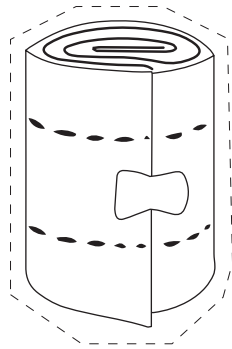
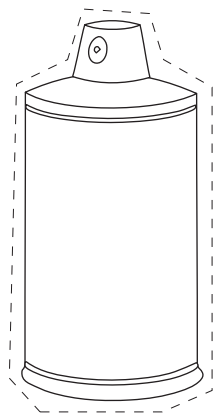
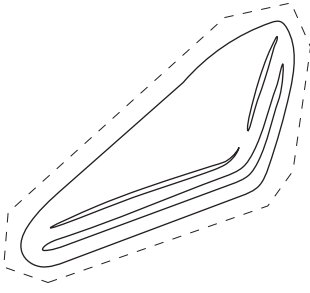
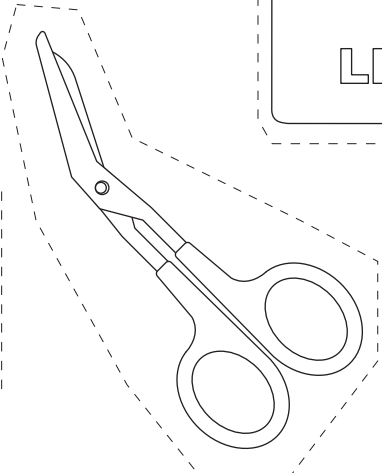
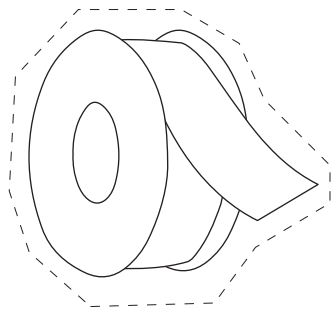
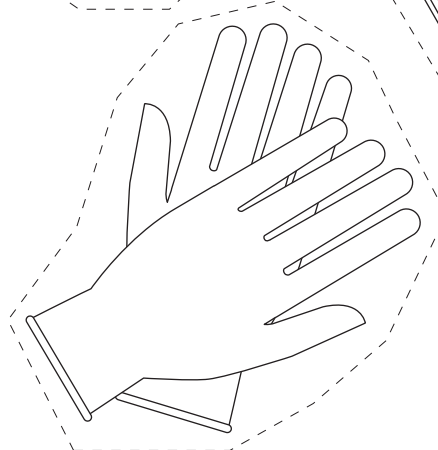
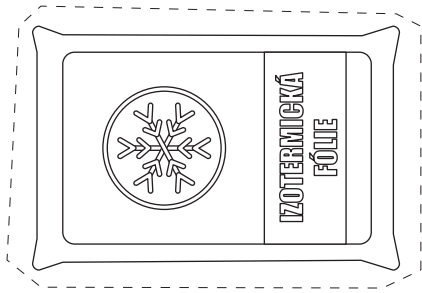
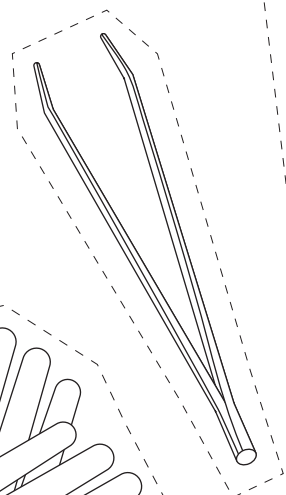
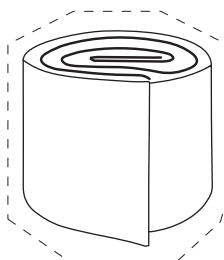
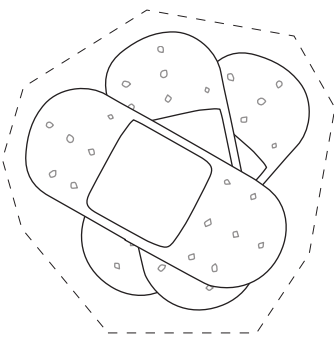
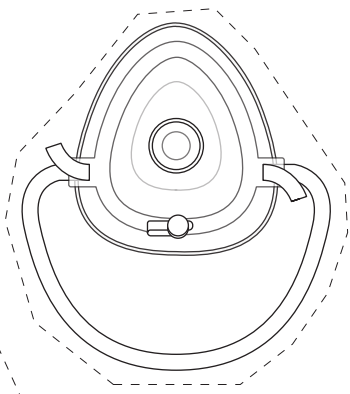
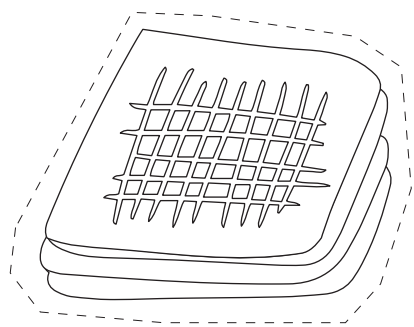
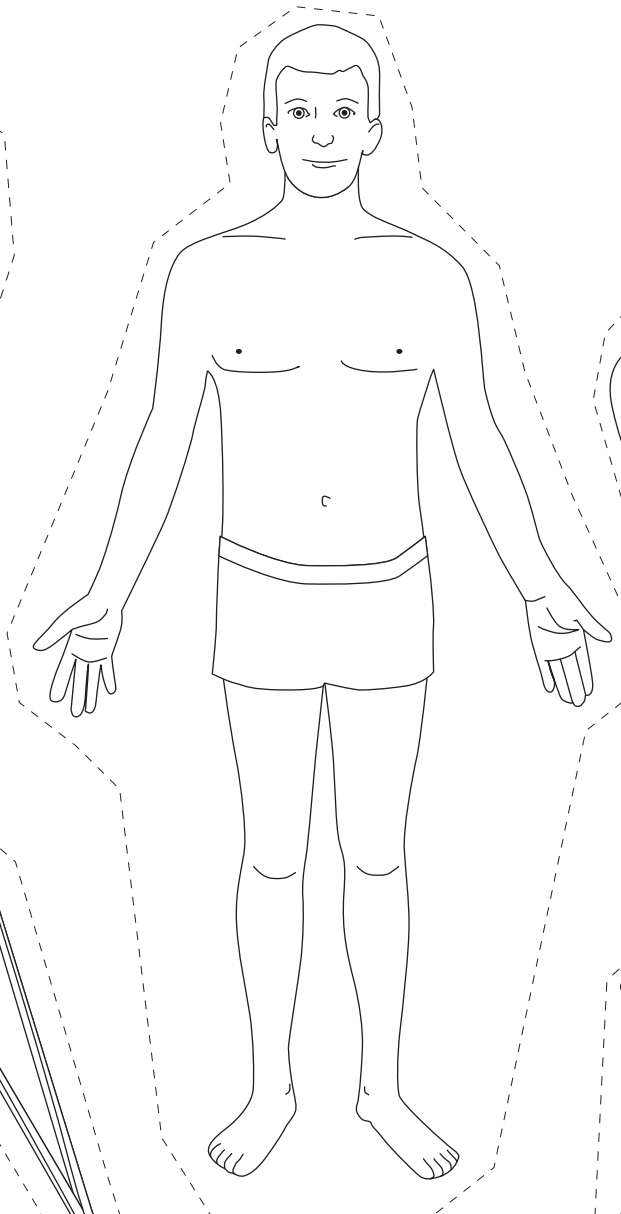

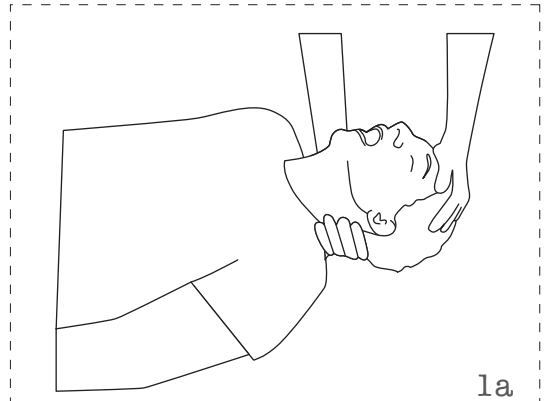
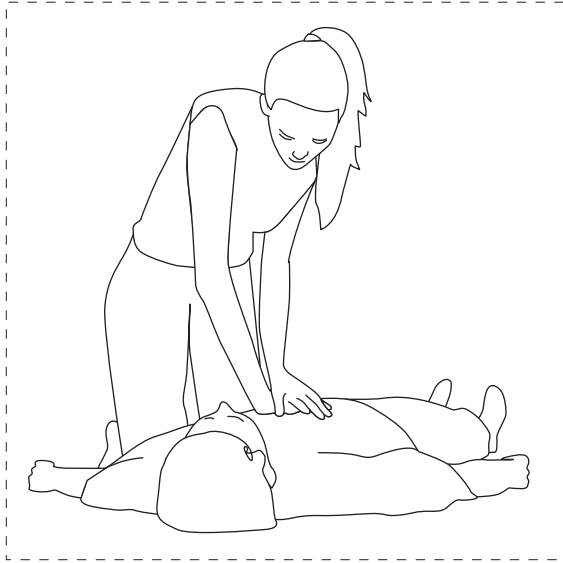

1a

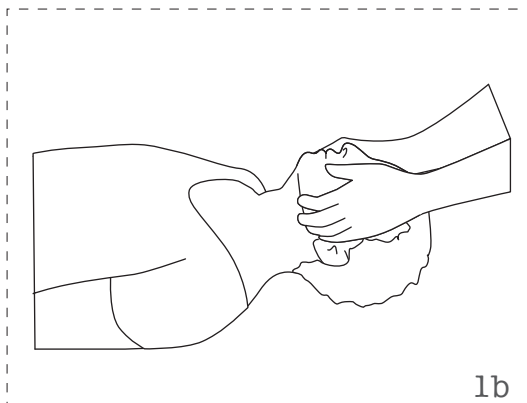

1b

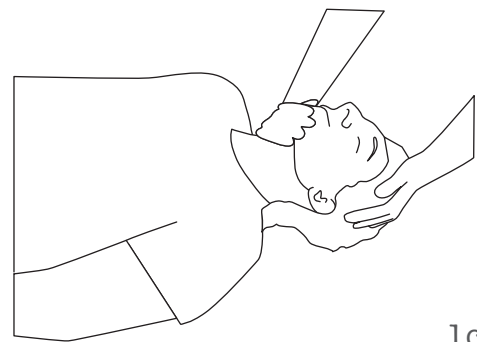

1c

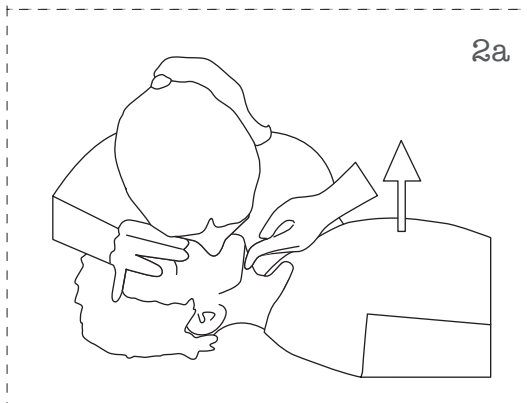

2a

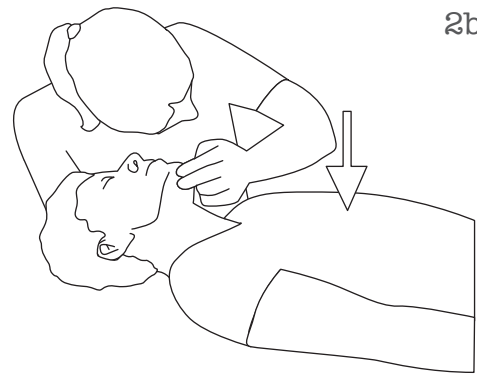

2b

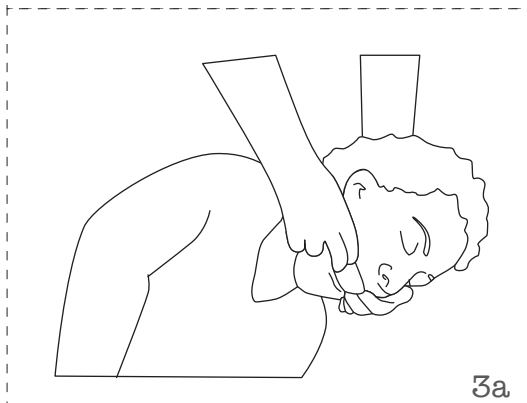

3a

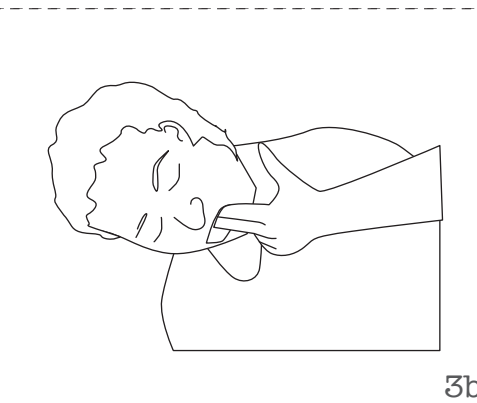

3b

SANITKA
155

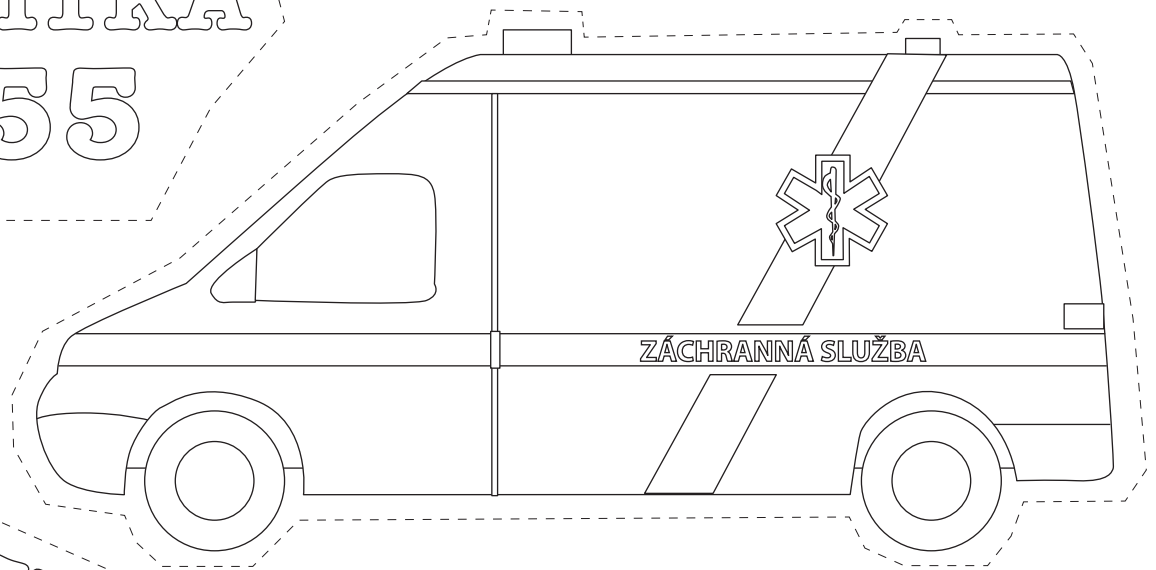

POLICIE
158

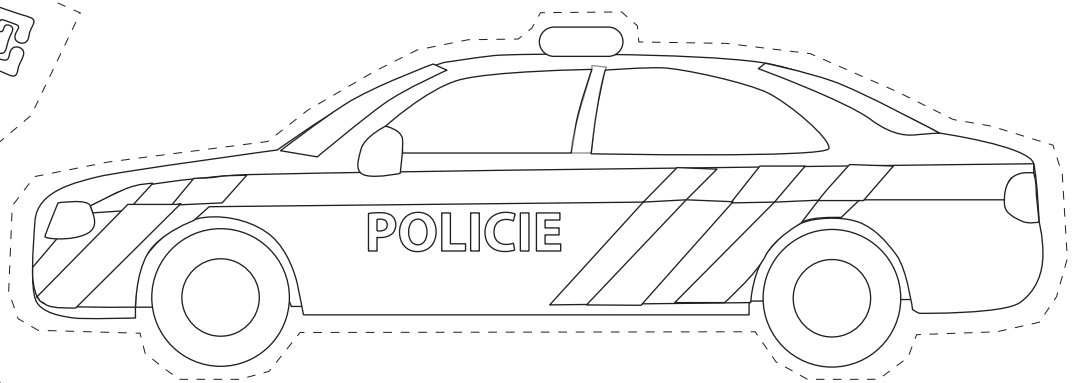

HASIČI
150

TÍSŇOVÁ LINKA
112

